

DE – Lesen Sie sich die Betriebsanleitung vor Inbetriebnahme des Produktes sorgfältig durch. Sollten Unklarheiten sein, wenden Sie sich bitte unverzüglich an unsere nächste Kundendienststelle (Informationen siehe letzte Umschlagseite).

Der Inhalt dieses Dokumentes darf ohne vorherige schriftliche Genehmigung durch den Hersteller in keiner Form, weder ganz noch teilweise vervielfältigt, weitergegeben oder verbreitet werden.

Als Originalbetriebsanleitung gilt ausschließlich die deutsche Fassung. Alle anderen Sprachen sind als Übersetzung der Originalbetriebsanleitung zu betrachten.

Für Übersetzungsfehler übernimmt der Hersteller keine Verantwortung.



Lesen Sie alle Sicherheitshinweise und Anweisungen des Werkzeuges. (Dok.-Nr. SUWA0003) –

Versäumnisse bei der Einhaltung der Sicherheitshinweise und Anweisungen können elektrischen Schlag, Brand und/oder schwere Verletzungen verursachen.

Bewahren Sie alle Sicherheitshinweise und Anweisungen für die Zukunft auf.

EG-Konformitätserklärung

Die EG-Konformitätserklärung liegt dem Gerät bei.

EN – Read the operation manual carefully before commissioning the product. In the event of uncertainty, please contact our nearest customer service centre immediately (see rear cover page for information).

The contents of this document may not be reproduced, transmitted or distributed in any form, in whole or in part, without the prior written permission of the manufacturer.

Only the German version may be considered the original manual. All other languages are merely translations of the original manual.

The manufacturer accepts no responsibility for translation errors.



Read through all safety notes and instructions for the tool. (Doc. no. SUWA0003) –

Failure to observe the safety notes and instructions can lead to electric shock, fire and/or serious injuries.

Save all warnings and instructions for future reference.

EC Declaration of Conformity

The EC Declaration of Conformity is included with the device.

Bestimmungsgemäße Verwendung

Die Presskette PKE eignet sich zum verpressen von Pressfittings mit Rohren für die jeweils angegebenen Nennweiten.

Intended use



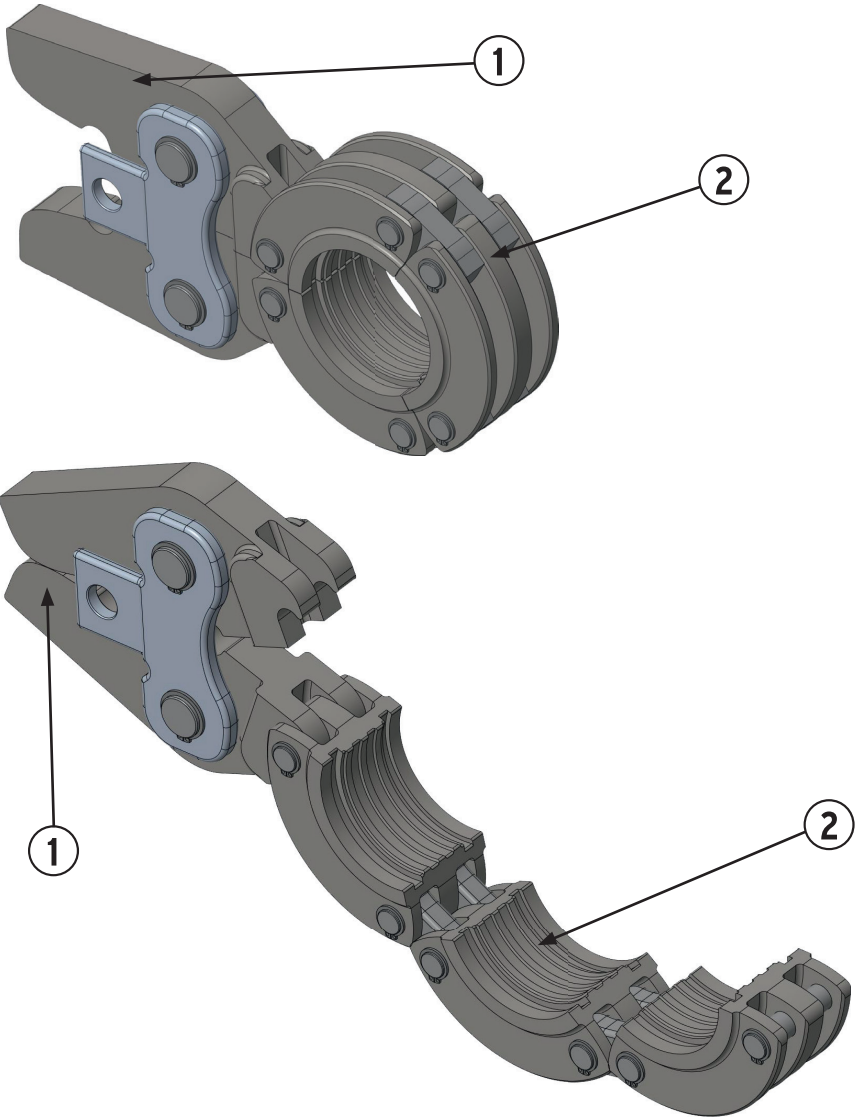







The PKE press chain is suitable for pressing press fittings with pipes for the specified nominal sizes.



1. Werkzeugbeschreibung / Tool description

- ① Pressbacke / Pressing jaw
- ② Kettenglieder / Chain links

2. Symbole und Warnhinweise / Symbols and warning notes

	<p>ACHTUNG! Quetschgefahr. Beim Arbeiten mit dem Werkzeug besteht die Gefahr von Handverletzungen. ATTENTION! Danger of crushing. Working with the tool poses a risk of hand injuries.</p>
	<p>Lesen Sie vor Inbetriebnahme diese Bedienungsanleitung aufmerksam durch und verwahren diese sorgfältig. Read this user manual carefully before commissioning and keep it in a safe place.</p>
	<p>Tragen Sie beim Arbeiten mit dem Werkzeug eine Schutzbrille. Wear protective goggles when working with the tool.</p>
	<p>Tragen Sie beim Arbeiten mit dem Werkzeug ggf. Gehörschutz. Wear ear protection, where necessary, when working with the tool.</p>
	<p>Beachten Sie die allgemeinen Baustellenrichtlinien. Observe the general site regulations.</p>
	<p>Schützen Sie das Werkzeug vor Nässe. Protect the tool from moisture.</p>
	<p>Der Bediener des Werkzeugs muss mind. 16 Jahre alt sein. The minimum age required to use the tool is 16.</p>
	<p>Beachten Sie die Vorschriften für eine fachgerechte Entsorgung. Observe the regulations for appropriate disposal.</p>
	<p>Durch das Gewicht des Werkzeugs kann es bei längerem Arbeiten zu Ermüdungserscheinungen kommen. Achten Sie auf ausreichend Arbeitspausen. The weight of the tool can cause fatigue when working for a long time. Be sure to take sufficient breaks.</p>
	<p>Sorgen Sie für ausreichend Beleuchtung des Arbeitsbereichs und beachten Sie die allgemeinen Baustellenrichtlinien. Ensure the working area has sufficient lighting and observe the general site regulations.</p>

3. Bedienung / Operation

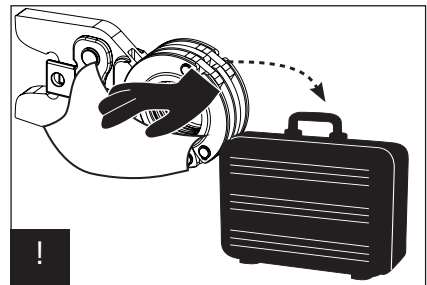
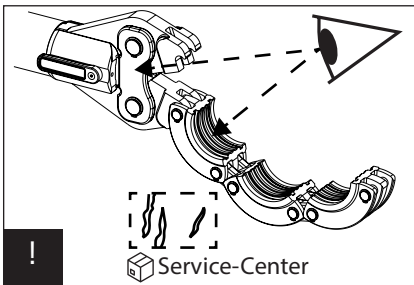
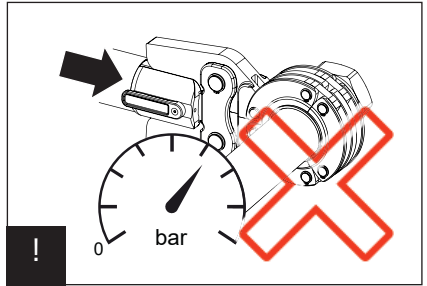
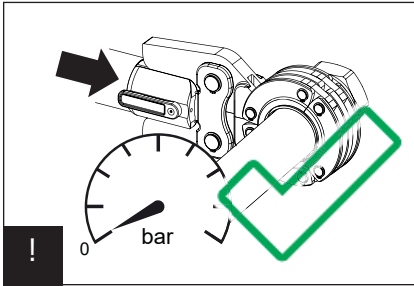
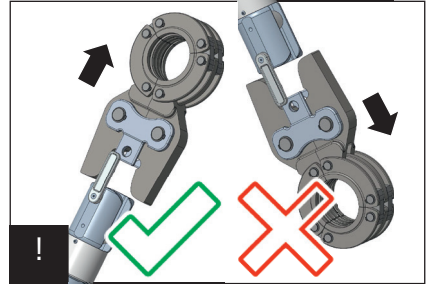
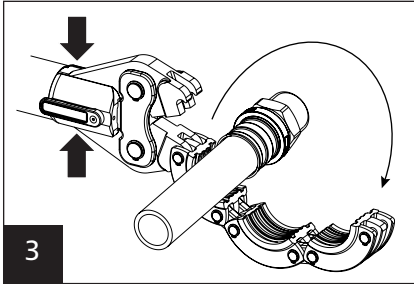
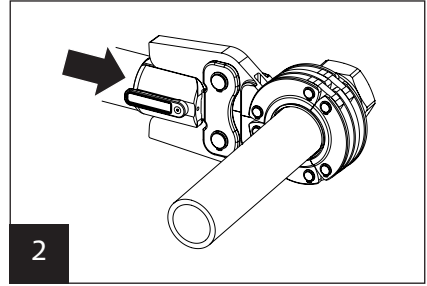
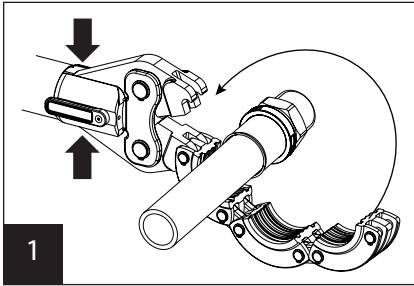

Doc.-Nr. 00034046 date: 07.24 Version 1.0

Service: